

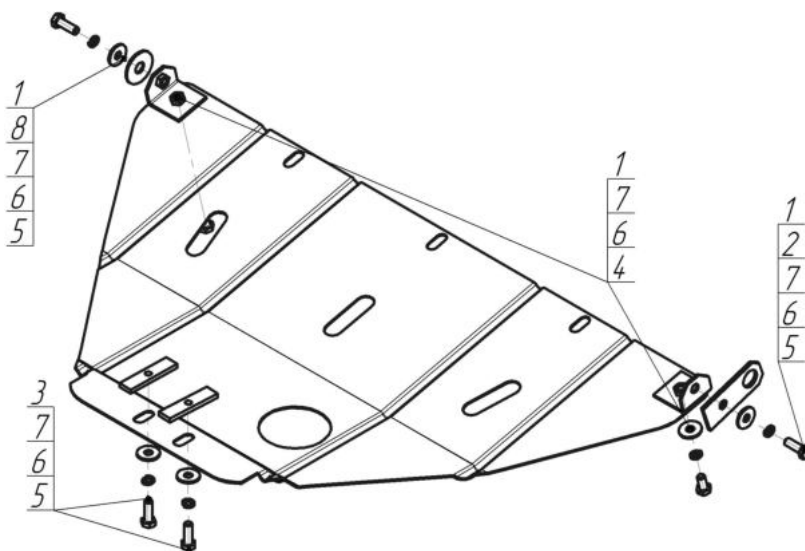









Марка	Модель	Объем	Год выпуска
Subaru	Legacy	2.0, 2.5, 3.0	1998-2003



Комплект крепежа

1		Уголок А25 М10		5		Болт DIN 933 – 8.8 10x030	4 шт
2		Петля буксировочная_000603	1 шт	6		Шайба Гровера DIN 127 В М10, средняя серия	6 шт
3		ПР 80x20x6 М10	2 шт	7		Шайба кузов. DIN 9021 М 10 *200*	6 шт
4		Болт DIN 933 – 8.8 10x020	2 шт	8		Шайба кузов. DIN 9021 М 14 увеличенная	1 шт

Автомобиль без защиты

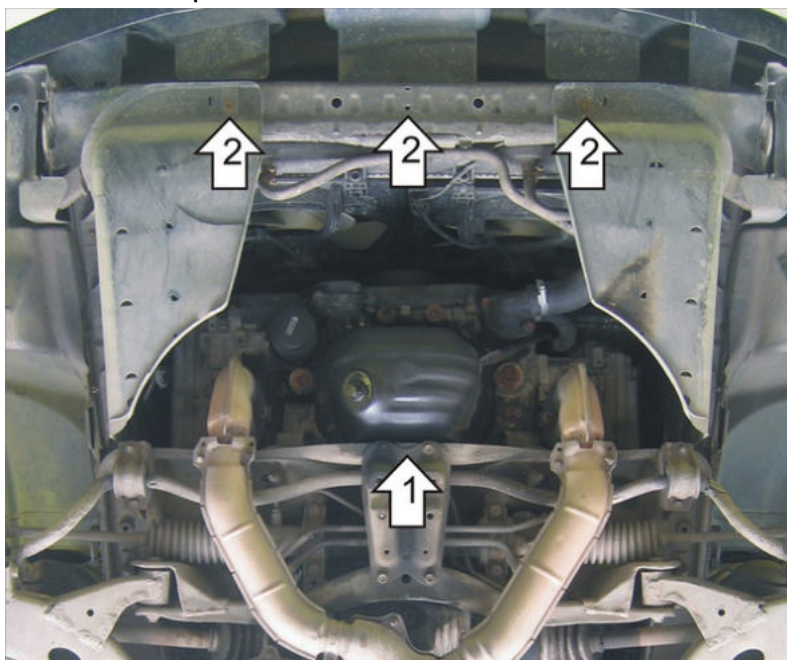

Автомобиль с защитой

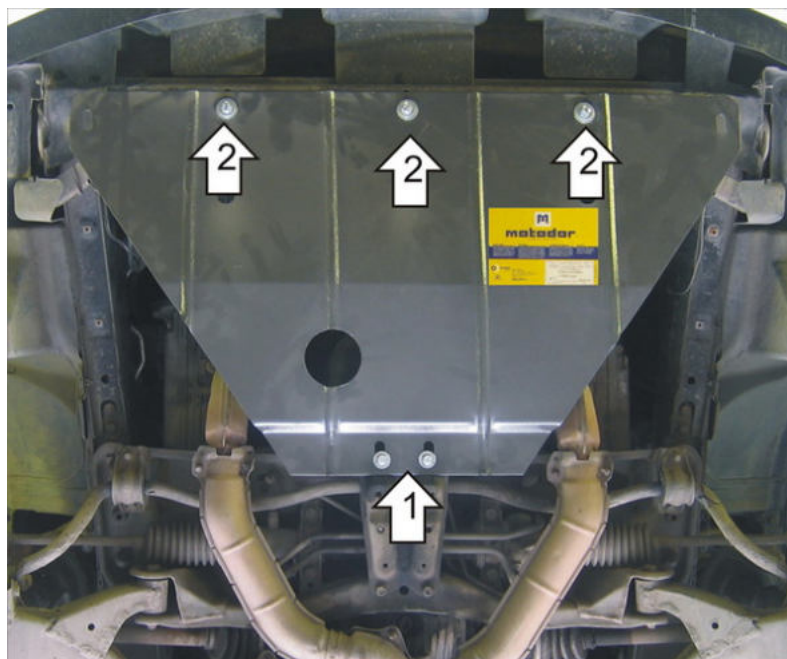

Порядок установки

1. Установить на буксировочные проушины Уголки справа при помощи Болта M10x30, Gr10 и Ш10 и Петли Буксировочной; слева при помощи Болта M10x30, Gr10, Ш10 и Ш14.
2. Установить задние точки крепления щита на продольный элемент усиления подрамника при помощи ПР 80x20x6 M10, Болтов M10x30, Gr10 и Ш10.
3. Установить щит на ранее установленные уголки при помощи Болтов M10x20, Gr10 и Ш10.

Компания оставляет за собой право вносить изменения в конструкцию и комплектацию продукции.
Появились вопросы по установке? Заходите на сайт: motodog.pro или звоните! 8-800-333-01-47

Версия инструкции от 07.02.2020 12:51:36